

Мебельная компания «МИФ»
Паспорт изделия
Инструкция по сборке и эксплуатации
мебели

Модульная система «Ким»
Пенал открытый
534x2236x340 (ШxВxГ)

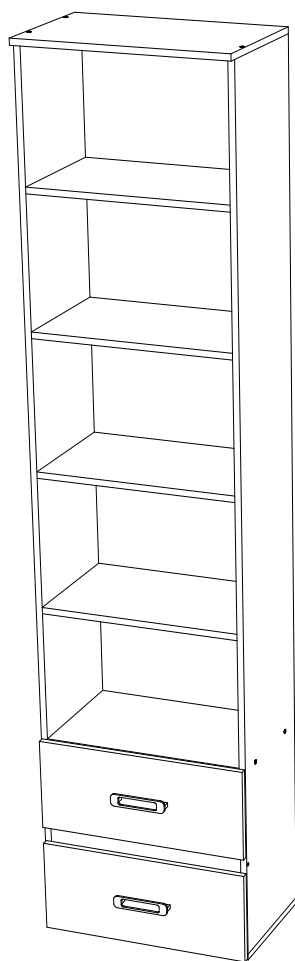

Цвет корпуса: «Дуб Венге»

Цвет фасада: «Белый Глянцевый»











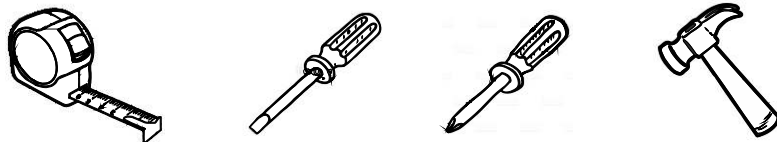

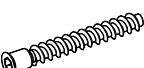

Россия, Пензенская область,
г. Пенза, ул. Аустрина, 139 а
Телефон: (8412) 20-20-37 (многоканальный)
(8412) 20-20-34, 20-20-35, 90-90-44
Электронная почта: mif-penza@mail.ru
Сайт: www.mebelmif.ru

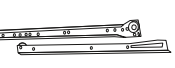
Комплектовочная ведомость на детали

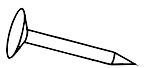
	Наименование	Цвет деталей в комплектации	Размер, мм		Кол-во, шт	№ по схеме
			Длина	Ширина		
Упаковка № 1	Задняя стенка (ДВП)		530	340	5	1
	Дно ящика (ДВП)		458	248	2	2
	Задняя стенка (ДВП)		530	247	2	3
	Боковина ящика		300	134	4	4
	Вязка ящика		444	134	2	5
	Крышка		534	320	1	6
	Вязка ящика		444	134	1	7
	Крышка		534	340	1	8
	Вязка		502	320	4	9
	Вязка		502	320	1	10
	Планка		502	60	1	11
	Боковина левая		2184	320	1	12
	Боковина правая		2184	320	1	13
	Профиль соединительный для ДВП		1064		1	15
Упаковка № 2	Фасад ящика		230	530	2	14
Упаковка № 3	Фурнитура				1	

Необходимый инструмент для сборки



Евровинт 22 шт 	Заглушка евровинта 18 шт 	Шуруп 4x16 16 шт 	Шуруп 4x30 20 шт 	Ручка S-148 128 мм 2 шт 	Направляющие роликовые 300 2 к-т 	Опора ОСК-20 4 шт 
Гвоздь 2x20 70 шт 	Ключ для евровинта 1 шт 	Стяжка Rafix 16 шт 	Шток для стяжки Rafix 16 шт 	Шуруп для ручки 3,5x30 4 шт 	Шайба пластиковая 30 шт 	

Настоятельно рекомендуем доверять сборку специалистам! Некачественная сборка может повлиять на качество мебели, а так же срок ее эксплуатации. Инструкция даст Вам необходимые рекомендации по сборке, порядка которых просим Вас придерживаться. Перед сборкой необходимо внимательно ознакомиться с инструкцией, а так же проверить комплектность изделия и наличие фурнитуры.

Инструкция по сборке



1. Сборку следует проводить в сухом помещении на ровной поверхности. Перед сборкой вскрыть все упаковки, закрепить необходимую фурнитуру по наметкам согласно инструкции. После этого можно приступать к дальнейшей сборке.
2. Соединить боковины 12 и 13 с вязками 10 и планкой 11, используя евровинты.
3. Закрепить крышки 8 и 6 к подготовленным боковинам, используя евровинты.
4. Закрепить вязки 9 к собранному каркасу при помощи стяжек Rafix, согласно схеме монтажа.
5. Для закрепления задней стенки положить изделие лицевой стороной вниз. Выровнять диагональ при помощи рулетки, после чего закрепить панели 1 и 3 гвоздями, предварительно соединив панели 3 профилем 15. В местах крепления задней стенки к вязкам использовать пластиковые шайбы.

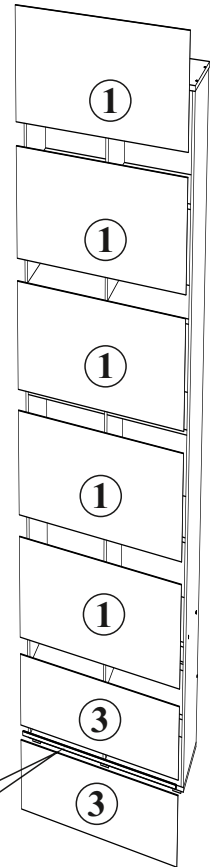

Соединительный профиль

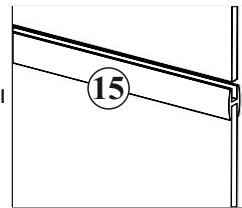

Проверка диагонали

Схема монтажа опоры



Монтаж стяжки Rafix



схема крепления панелей евровинтом



6. Закрепить опоры к крышке 6, используя шурупы 4x30.

7. Соединить вязки ящика 5 и 7 с боковинами 4, используя евровинты, предварительно вставив дно ящика 2 в соответствующие пазы.

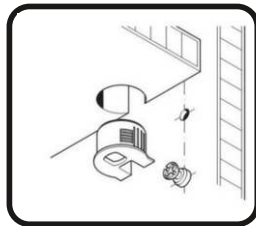
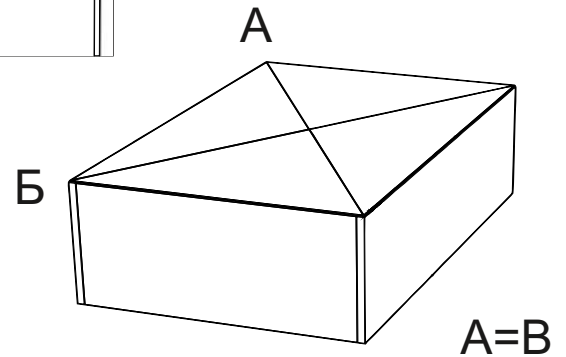
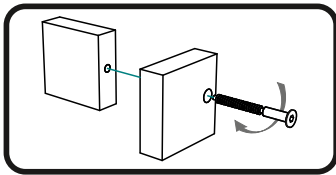
8. Закрепить фасад ящика 14, используя шурупы 4x30.

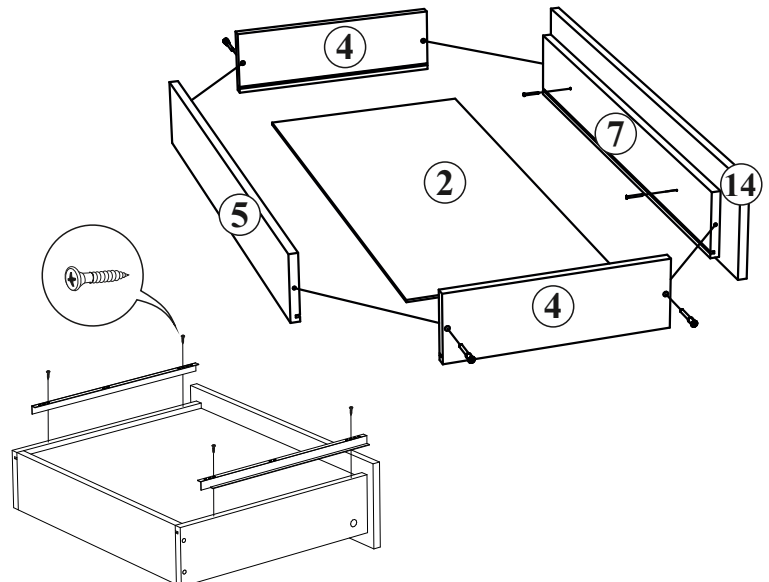

Инструкция по эксплуатации и уходу за мебелью

- Мебель должна храниться и эксплуатироваться в сухих и теплых помещениях, имеющих отопление и вентиляцию, при температуре от + 10°C и до +40°C при относительной влажности воздуха 65-85%
- Поверхности деталей мебели следует оберегать от попадания влаги во избежание разбухания плитных материалов и отклеивания кромок боковых деталей.
- Поверхности деталей мебели следует протирать сухой мягкой тканью (фланель, сукно, плющ, миткаль). Также возможно использование специальных средств по уходу за мебелью.
- Не следует допускать прямого воздействия солнечных лучей на мебельные изделия. Продолжительное прямое воздействие света может вызвать изменение световых свойств. Также не следует допускать воздействие близко расположенных отопительных приборов, в отдельных случаях могут появиться трещины лакового покрытия.
- Ни в коем случае не следует допускать воздействия на мебельные изделия агрессивных жидкостей (кислот, щелочей, масел, растворителей и т.п.) или их паров. Подобные вещества и соединения являются химически активными, поэтому реакция с ними повлечет негативные последствия для мебельных изделий и даже для здоровья. Также стоит помнить что некоторые специфические моющие (чистящие) составы могут содержать, высокую концентрацию агрессивных химических веществ и (или) абразивные составы. Применение подобных моющих средств недопустимо.
- Долговечность мебели зависит от способа ее использования. Необходимо помнить, что под поверхностным лакокрасочным слоем из ламината находится древесная плита, которая в связи со своими свойствами может изгибаться, набухать и обугливаться, если не соблюдать изложенные правила. Обращаем особое внимание на рабочие поверхности (столешницы).
- Во избежание перекосов дверей и ящиков изделий их рекомендуем держать закрытыми. Затрудненное закрытие створок или неприлегание их к корпусу, возникающее из-за неровности полов и стен, устраняются регулировкой петель.

Указания и рекомендации по сборке

- Для удобства транспортировки мебель поставляется в разобранном виде в упаковке.
- Рекомендуем для сборки мебели воспользоваться услугами специалиста, так как некачественная сборка может привести к нежелательным последствиям.
- Перед сборкой необходимо внимательно ознакомиться с инструкцией, проверить наличие всех комплектующих и фурнитуры.
- Сборку следует проводить в сухом проветриваемом помещении на ровной поверхности, во избежание перекосов и повреждений деталей мебели. В сборке сложных ил крупногабаритных изделий желателно участие двух человек.
- Производитель оставляет за собой право вносить изменения в конструкцию, не изменяющие внешний вид, для улучшения качества изделия, без предварительного уведомления.
- Мебель соответствует требованиям ГОСТа 16371-93 при соблюдении условий транспортировки, хранения, сборки и эксплуатации. При невыполнении этих условий производитель ответственности не несет.

	«Миф» Россия, 440015, г. Пенза Ул. Аустрина, д139а Тел. 8(8412)20-20-37 www.mebelmif.ru	
Модульная система «Ким» Пенал открытый		Код ТН ВЭД
		9403 50 000 9 9403 60 100 9
Соответствует ГОСТ 16371-93 ТР ТС 025/2012 ТС RU C-RU.АИ24.В.01044	Дата изготовления: 20__ год Гарантийный срок эксплуатации 24 мес. Срок службы изделия 10 лет Материал: ЛДСП, МДФ	