

Порядок сборки

Перед началом сборки необходимо ознакомиться с инструкцией и убедиться в правильности полученных Вами комплектующих деталей и наличии крепежной фурнитуры.

Для сборки необходимо иметь отвертки (одну плоскую и две крестовые) или шуруповерт с крестообразной насадкой №2, шестигранной №4, молоток, рулетку. Сборку следует производить вдвоем на ровной горизонтальной, чистой и твердой поверхности, застеленной тканью или упаковочной тарой. Полы должны быть ровными. Окончательно собранное изделие выставить по уровню.

ВНИМАНИЕ!!! Для предотвращения опрокидывания крупных элементов мебели их необходимо прикрепить к стене. В комплект для сборки мебели не входят крепежные средства для крепления к стене. Вам необходимо приобрести их самостоятельно в специализированных магазинах. Не забывайте о том, что для различных материалов стен необходимо использовать разные крепежные элементы



ТАМОЖЕННЫЙ СОЮЗ
ДЕКЛАРАЦИЯ О СООТВЕТСТВИИ 
Адрес: 440054, г.Пенза, ул. Аустрина, д. 139А
Телефон: +78412202037
E-mail: mif-penza@mail.ru

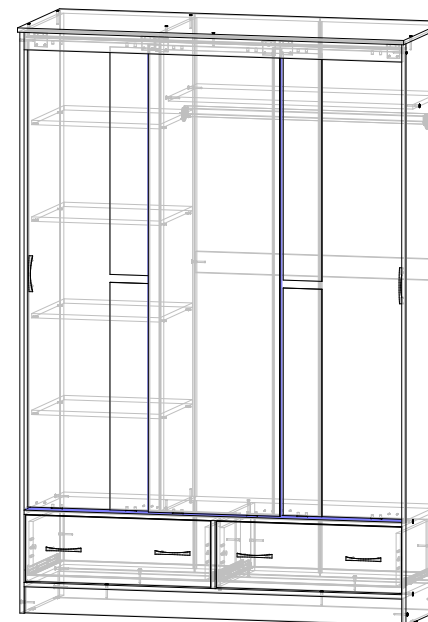

Шкаф-купе Лорд-1 1500x2216x610(ШxВxГ)

Все замечания и пожелания присылайте по адресу mif-penza@mail.ru, они будут рассмотрены **незамедлительно**.



Уважаемые покупатели! Идеального качества сборки можно добиться только путем привлечения **ПРОФЕССИОНАЛЬНОГО** (толкового) сборщика мебели.

<http://mebelmif.ru/>

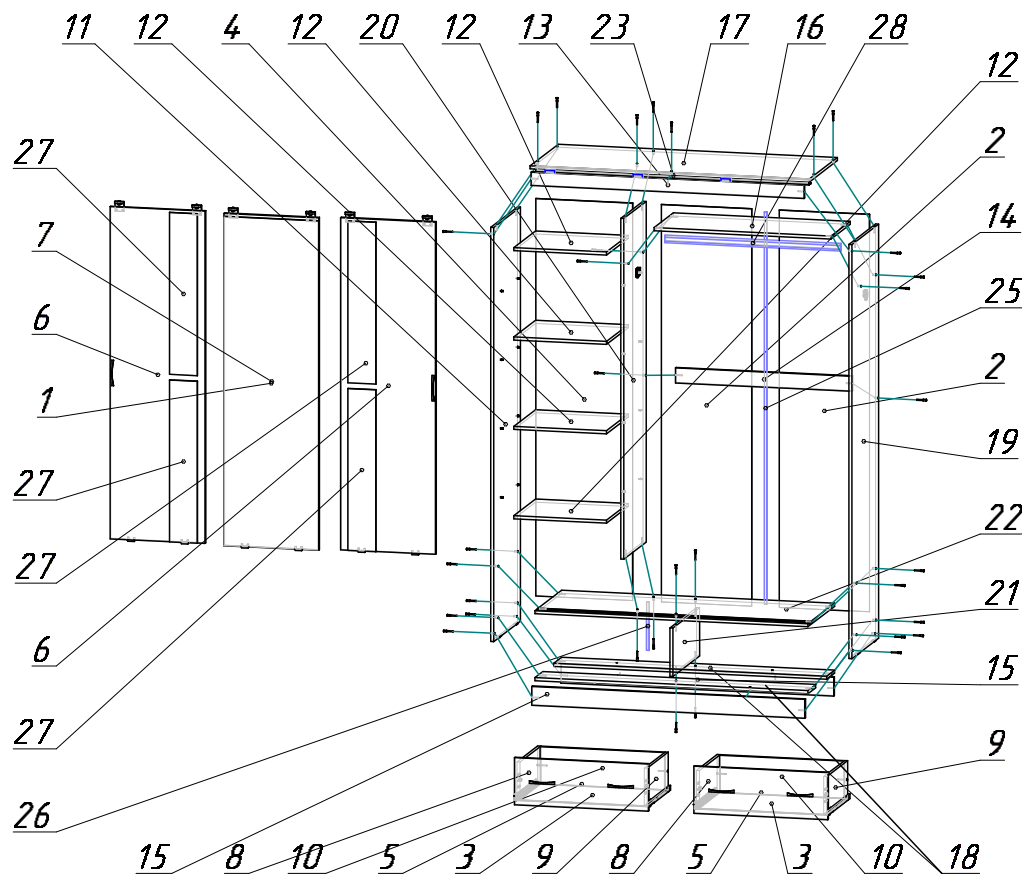

Спецификация на панели и профили

Поз.	Наименование	Готовая деталь		Кол-во
		Длина	Ширина	
1	Зеркало	1750	510	1
2	ДВП	2111	485	2
3	Дно ящика	699	455	2
4	ДВП	2111	520	1
5	Лицевая панель	719	250	2
6	Створка	1765	510	2
7	Створка	1765	510	1
8	Бакобина ящика	450	200	2
9	Бакобина ящика	450	200	2
10	Задняя стенка ящика	668	200	2
11	Бакобина 1	2200	576	1
12	Полка	498	470	4
13	Планка	70	1467	1
14	Планка	80	950	1
15	Цоколь	1467	100	2
16	Вязка	950	415	1
17	Крышка	1500	610	1
18	Планка	1467	100	2
19	Бакобина 2	2200	576	1
20	Перегородка	1810	480	1
21	Перегородка	257	576	1
22	Вязка 2	1467	576	1
23	Направляющие верх КНО1 металл	1467		1
25	Профиль соед. для ЛДВП пластик	2083		1
26	Профиль соед. для ЛДВП пластик	257		1
27	Стекло с рисунком	860	150	4
28	Труба овальная	944		1

Поз.	Вид	Наименование	Кол.
30		Евроаглушко	22
39		Шуруп 4x16	56
40		Ролик верхний КНО5	6
41		Направляющая деталь	6
42		Шкант 8x40	8
43		Подпятник	4
44		Штангодержатель метал.	2
45		Евровинт 6x50	41
46		Полкодержатель	16
47		Эксцентриковая стяжка	4
48		Шуруп 4x45	8
49		Рейлинг -96	6
50		Шуруп 3,5x30	4
51		Направляющие БТУ 450	2

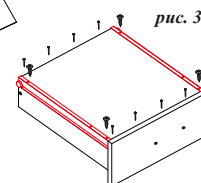
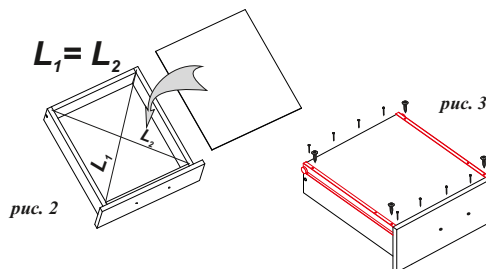
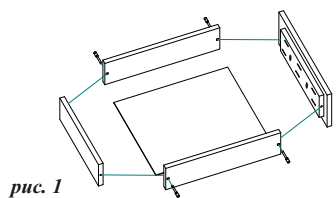

Собрать короб ящика как показано на Рис. 1, с помощью евровинтов. Далее следует выровнять диагонали короба (Рис.2). Аккуратно, не нарушая конфигурацию короба, прибить ДВП к ящику (лицевой стороной внутрь короба). Затем закрепить направляющие поверх ДВП, с помощью шурупов. Заключительный этап прикручивание ручки.

Собранный ящик монтируется на ответные части направляющих, закрепленных на боковинах.

схема крепления панелей евровинтом



схема монтажа направляющей на боковине



схема установки соединительного профиля

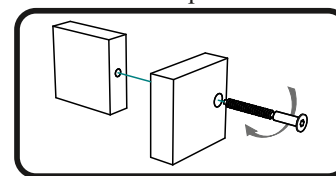

схема монтажа подпятника

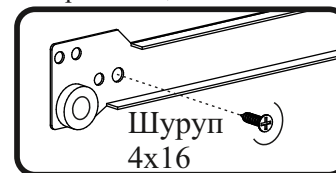
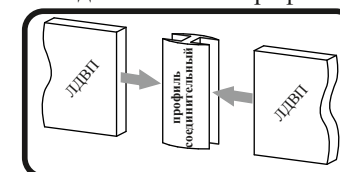